

# 活用編

ワークゲイトの便利な使い方を説明致します。様々な設定や使用方法をマスターしてワークゲイトを活用して下さい。

使いこなす	・ワークゲイトを使いこなしましょう	64
	ワンタッチ通信ボタンを活用しましょう	64
	ワンタッチ通信ボタンでの接続方法	65
	・静止画送信	66
	・着信メロディを選択するには	67
	・ワークゲイトでの着信を拒否するには	68
便利なかけ方	・通信履歴からかけるには	69
	・詳細設定してかけるには	69
	・短縮ダイヤルからかけるには	70
	短縮ダイヤルの登録方法	70
	・文字入力をマスターしましょう	71
ホームページを見る	・ホームページを閲覧する為の設定をしましょう	72
	・インターネットに接続しましょう	74
	・リモコン操作方法	75
	・メニューバー機能一覧	76
	・好きなホームページにアクセスしましょう	77
	・ホームページを閲覧しながらダイレクトネットを利用しましょう	79
	ホームページ閲覧中にダイレクトネットを利用する場合	79
	ダイレクトネット利用中にホームページを表示させる場合	80
	ホームページ閲覧中に着信があった場合	81
	自分の見ているホームページを通信相手に見せたい場合	81
ホームページ画面を切り替えましょう	82	
・メニューバー詳細設定	83	
議長機能	・議長機能サービス	86
	議長機能メニュー画面	86
	議長機能メニューアイコンの説明	87
設定	・設定メニューアイコンの説明	93

# ワンタッチ通信ボタンを活用しましょう

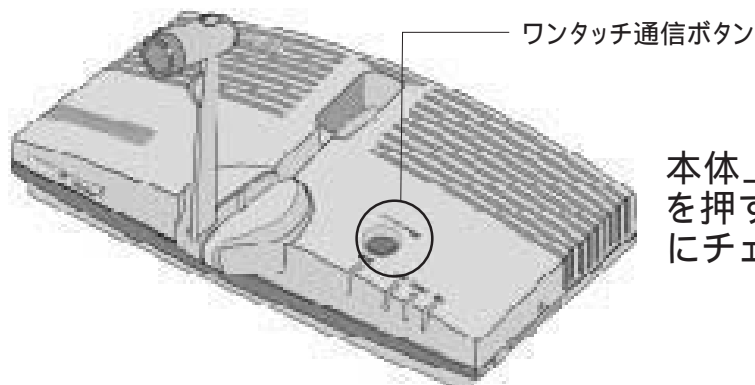

本体上面右側の「ワンタッチ通信」ボタンを押すだけで、リモコンを使わず、手軽にチェックインやブレイクができます。

## 使用パターン

**A**

予約済のサービスへチェックインできます。

非通信中にこのボタンを押すと、「01.予約済サービスへワンタッチでチェックイン」(P.49「予約制のプラザネットサービスを利用するには」)につながります。(お買い上げ時の設定)

サービスを予約していない場合はつながりません。

設定により、ボタンを押した時にチェックインするサービス先を変更することができます。

(P.96「発信設定 ワンタッチ発信」)



**B**

特定の相手にワンタッチでつながります。

予め短縮ダイヤル番号を設定しておけば(P.70「短縮ダイヤルの登録方法」)、ワンタッチ通信ボタンを押すことで、特定の相手につなげることができます。(P.96「発信設定 ワンタッチ発信」)

**C**

通信中に押すと、ブレイク(切断)します。

通信中に、2回続けてこのボタンを押すと、ブレイクできます。

**D**

着信時に押すと、応答します。

ダイレクトネットで、相手先から着信があった場合、このボタンを押すと応答できます。

(P.50「ワープゲイトで着信を受けるには」)

応答の  
順序

着信音が鳴ったら、このボタンを押します。

ヘッドセットを着けて応答します。

相手がワープゲイト(またはその他のギンガネット電話)の場合は、テレビの電源を入れ、チャンネルを合わせます。

ご自身の映像を映したい場合は、カメラをセットします。



ご自身の映像を見られたくない場合は、カメラを起こさないで下さい。

ボタンを押して応答すると、その時点からカメラの映像は相手に送られています。カメラがセットされている場合、テレビの電源を切っていて相手の画像が見えなくても、こちら側の映像は相手には見えていますのでご注意ください。応答しても相手にご自身の映像を見られたくない場合、カメラを収納して下さい。この場合、相手側には黒い画面で映ります。

# ワンタッチ通信ボタンでの接続方法

## 1 ワンタッチ通信ボタンを押しましょう

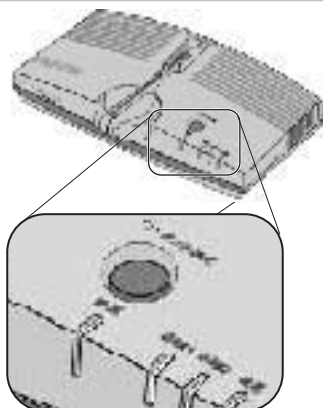

非通信中にワンタッチ通信ボタンを押します。

ここではお買い上げ時の設定(下記)の場合の動作を説明しています。

「発信設定 - ワンタッチ発信」  
発信先種別: サービスメニュー  
発信先: 01 (「予約済サービスへワンタッチでチェックイン」)  
発信者: 00 (好きなサービス利用者を選択できます。)

上記設定は、「発信設定」にて変更することが出来ます。

( 96「発信設定 ワンタッチ発信」)

## 2 サービスの利用者を選択しましょう

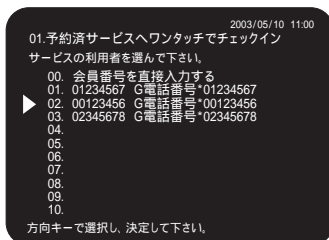

ワンタッチ通信ボタンを1回押すごとに、「01」に登録されている会員「02」に登録されている会員…の順に三角のマーク(▶)が1つずつ下がっていきます。ご自身の番号の横に三角のマーク(▶)が来るまでワンタッチ通信ボタンを複数回押して下さい。

ボタン操作の間隔が3秒以上空いてしまうと、その時点で選択されているサービス利用者で接続が行われますのでご注意ください。

サービスの利用者を選択するのではなく、予め特定の利用者に設定しておくことも出来ます。

( 96「発信設定 ワンタッチ発信」)

## 3 接続をしましょう

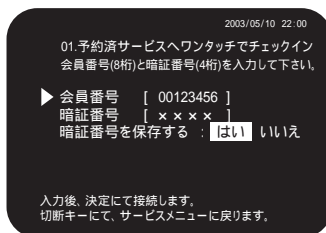

選択したいサービス利用者の横に三角のマーク(▶)がある状態で3秒間待つと、選択しているサービス利用者で自動的に接続を行います。

サービスを何も予約していない場合はつながりません。

ボタンを押した時にチェックインするサービス先は、「サービスメニュー/短縮ダイヤル/発信履歴」の中から好きな項目を選んで設定することができます。

( 96「発信設定 ワンタッチ発信」)

## 4 サービスをお楽しみ下さい

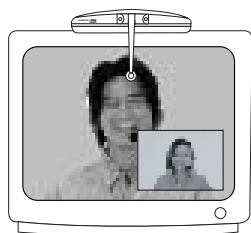

通信中に音量や子画面表示位置等は自由に変更できます。

( 53「リモコンの基本操作をマスターしましょう」)

ワンタッチ通信ボタンを活用しましょう

活用編

使いこなす

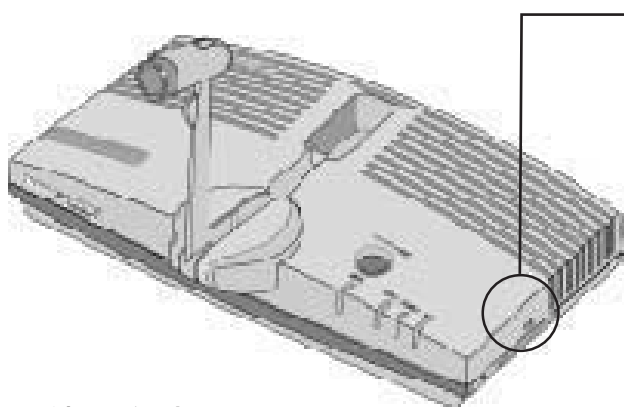

「拡張」スロット

「拡張」スロットにコンパクトフラッシュカードを差すことで、画像の保存や呼び出しができます。

また、コンパクトフラッシュカードを差さなくても本体内蔵メモリに1枚分の画像を保存できます。

ワーブゲイトにはコンパクトフラッシュカードは付属してありません。別途電器店等でご購入下さい。

「SunDisk」と「TDK」にて動作確認済です。

## 使用方法

### 1 コンパクトフラッシュカードを差し込みましょう

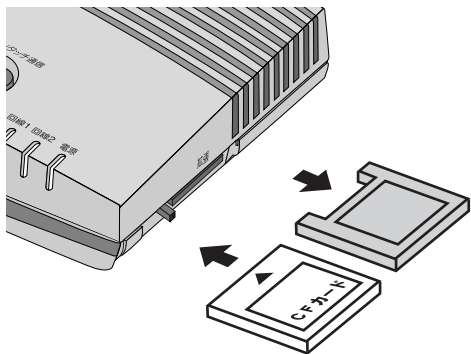

拡張スロット差込口の横にある黒いバーを起こして押すと、プラスチックの保護カードが出てきます。保護カードを取り出し、コンパクトフラッシュカードを拡張スロットに差し込んで下さい。

コンパクトフラッシュカードを差し込む向きに注意して下さい。

### 2 静止画を撮りましょう



リモコンの「静止画送信」ボタンを押します。



カメラの画像が静止画で写され、画面左下に【静止画メニュー】が表示されます。

三角のマーク(▶)を利用したい項目に合わせ、リモコンの「決定」ボタンを押します。

送信…… 静止画を通信相手に送信します。  
非通信中は、「送信」ではなく「撮り直し」になります。

保存…… 静止画を保存します。コンパクトフラッシュカードを差していない場合は、一枚のみワーブゲイト本体の内部メモリに保存します。  
保存される画像はJPEG形式です。

呼び出し… コンパクトフラッシュカードの中に保存されている画像データを呼び出します。

消去…… コンパクトフラッシュカードの中に保存されている画像データを消去します。

中止…… 操作を中止します。

# 着信メロディを選択するには

## 「誰宛ての着信か」によってメロディを変えるには

複数の会員でギンガネット電話を共有する場合、着信メロディの鳴り分けをすることで「誰宛て」の電話かを識別することができます。

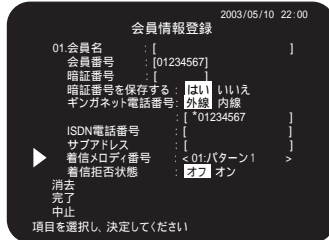

- (1) 鳴り分けをさせたい会員の登録画面を表示させます。  
サービスメニュー(3/3ページ目)にある「27.設定」アイコンを選択し、「決定」ボタンを押します。  
設定メニューにある「会員情報設定」アイコンを選択し、「決定」ボタンを押します。  
会員情報リストの中から、登録したい番号に三角のマーク(▶)を合わせ、「決定」ボタンを押します。  
( P 33「会員情報の登録をしましょう」)

- (2) 着信メロディ番号を選択します。

リモコンの「移動」ボタンで三角のマーク(▶)を「着信メロディ番号」に合わせ、「移動」ボタンの左右で選択したいメロディ番号を選びます。

- (3) 設定を完了します。

リモコンの「移動」ボタンで三角のマーク(▶)を「完了」に合わせ、「決定」ボタンを押します。

## 「誰からの着信か」によってメロディを変えるには

相手によって着信メロディを鳴り分けすることで、「誰から」の電話かを識別することができます。

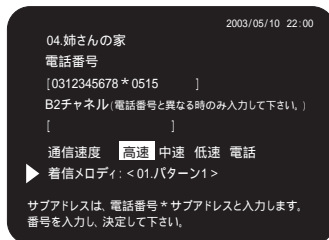

短縮ダイヤル登録画面

- (1) 鳴り分けさせたい会員を、短縮登録します。  
サービスメニュー(1/3ページ目)にある「02.ダイレクトネット」アイコンを選択し、「決定」ボタンを押します。  
会員情報リストから、登録されているご自身の番号を選択します。  
ダイヤル画面で三角のマーク(▶)を「ダイヤル」に合わせて、「決定」ボタンを押します。  
「移動」ボタンで短縮登録したい番号を選んで、「数字キー」の「\*」を2度押します。  
( P 70「短縮ダイヤルの登録方法」)

- (2) 着信メロディ番号を選択します。

リモコンの「移動」ボタンの「上」または「下」を押して三角のマーク(▶)を「着信メロディ番号」に合わせ、左右で選択したい番号を選びます。

- (3) 「決定」ボタンを押して、登録を完了します。

・着信メロディを選択するには  
・静止画送信

活用編  
使いこなす

# ワープゲイトでの着信を拒否するには

全ての一般電話やギンガネット電話からの着信を受けないようにすることができます。

第三者からワープゲイトを設置している電話番号に着信があった場合、ワープゲイトには着信せず、TA(DSU)に繋がっているその他の通信機器(電話・FAX等)に着信します。

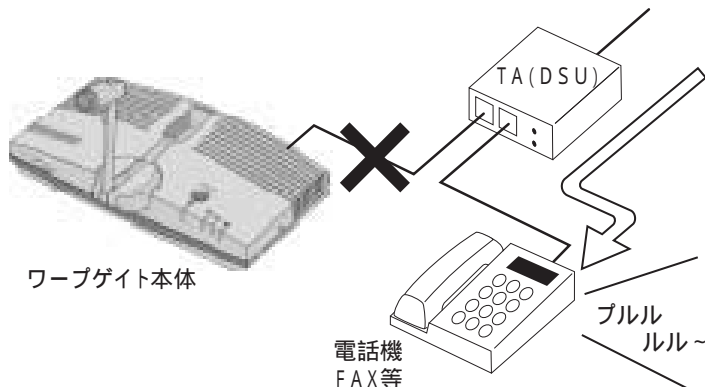

## 設定方法



サービスメニュー



(1) サービスメニューが映っている状態で、リモコンの「切断」ボタンを押します。



着信拒否確認画面



(2) 着信拒否確認画面で「はい」を選択し、リモコンの「決定」ボタンを押します。



(3) 画面の左上に「着信拒否」と表示されます。

着信拒否を解除したい場合は、サービスメニューが映っている状態でリモコンの「切断」ボタンを押して着信拒否設定を解除すれば、着信可能な状態に戻ります。



特定の会員宛てにかかる着信のみを受けないように設定することもできます。  
( P.93 「会員情報登録 着信拒否設定」 )

# 通信履歴からかけるには

「通信履歴」には、ご自身のワークゲイトが発信、もしくは着信した通信相手の電話番号が残ります。履歴に残った番号にかけたり、履歴に残った番号を短縮ダイヤルに登録することができます。



通信履歴表示画面

- (1) ダイレクトネット画面より「通信履歴から接続」を選択します。  
三角のマーク(▶)で選択し、「決定」ボタンを押すと、通信履歴表示画面になります。
- (2) 相手を選択します。  
通信履歴表示画面から発信したい相手先の番号に、「移動」ボタンで三角のマーク(▶)を合わせます。各電話番号の先頭へ順に振られている2桁の番号を、「数字キー」で入力しても、三角のマーク(▶)を合わせることができます。
- (3) 「決定」ボタンを押して接続します。  
相手の方が応答するのを待ち下さい。



着信時に「取消」を押すと「拒否」の履歴が残ります。また、NTTの「通信中着信通知サービス」を契約されている方は、ワークゲイト通信中に着信があった場合「話中」の履歴が残ります。

通信履歴に残った番号を選択し、「\*」を2回押すと、短縮ダイヤルに登録できます。通信相手が会員情報登録画面で会員名を入力している場合は、着信履歴の名前を短縮ダイヤルに登録することができます。(P.70「短縮ダイヤルの登録方法」)

# 詳細設定してかけるには

B2チャンネルが異なる相手にかける時、通信速度を変更してかけたい時(高速/中速/低速)、一般電話(携帯電話・PHSを含む)にかけたい時にこの設定をします。

⚠ IP通信回線から一般電話(加入電話)や携帯電話、PHSにはかけられません。(2004年3月現在)

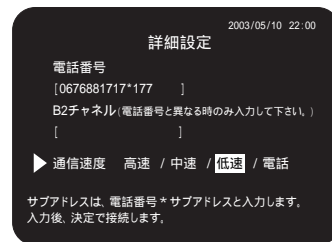

詳細設定画面

- (1) ダイレクトネット画面より「詳細設定して接続」を選択します。  
三角のマーク(▶)で「詳細設定して接続」を選択し、「決定」ボタンを押すと、詳細設定をする画面になります。
- (2) 電話番号を入力します。  
必要なら、B2チャンネルの番号と、通信速度を設定します。
- (3) B2チャンネルの番号と通信速度を設定します。

## 通信速度の設定変更について



電話やFAXを使用したり、インターネットに接続しながら同時にワークゲイトで通信したい場合



お持ちのIP通信回線の通信速度が低過ぎて、通信が不安定な場合

通信速度を「低速」に設定します。  
映像と音声の品質を半分に落とすことで、以下の通信を可能にします。

別の通信機器を使用しながら、ワークゲイトで通信ができます。

通信の安定性を保ちます。

この設定はダイレクトネットサービスでのみ有効です。設定を何も変更しない場合は、「高速」で通信します。

- (4) 「決定」ボタンを押して接続します。  
相手の方が応答するのを待ち下さい。

詳細設定してかけるには  
通信履歴からかけるには  
ワークゲイトでの着信を拒否するには

活用編

便利なかけ方

# 短縮ダイヤルからかけるには

短縮ダイヤルによくかける相手先を登録しておけば、簡単な操作でかけられます。

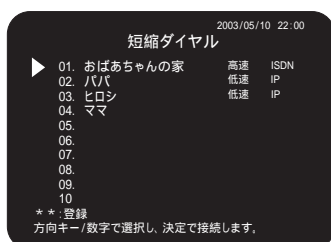

短縮ダイヤル画面

- (1)ダイレクトネット画面より「短縮ダイヤル」を選択します。三角のマーク(▶)で選択し、「決定」ボタンを押すと、短縮ダイヤル画面になります。
- (2)相手を選択します。短縮ダイヤル表示画面から発信したい相手先の番号を「移動」ボタンまたは「数字キー」で選択し、三角のマーク(▶)を合わせます。
- (3)「決定」ボタンを押して接続します。相手の方が応答するのをお待ち下さい。

## 短縮ダイヤルの登録方法

### 1 登録番号を選択しましょう

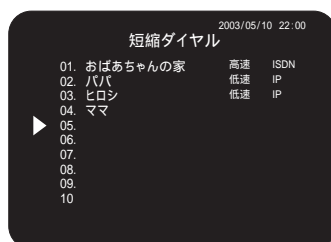

登録番号選択画面

- (1)ダイレクトネット画面より「短縮ダイヤル」を選択します。
- (2)「移動」ボタンで短縮登録したい番号に三角マーク(▶)を合わせ、「\*」ボタンを2回押します。

### 2 名前を入力しましょう

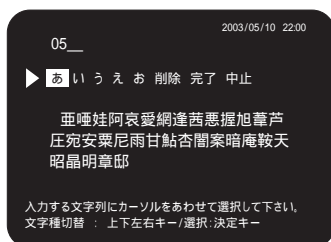

- (1)文字種を「移動」ボタンで選択します。
- (2)文字を「移動」ボタンで選択します。(P.71「文字入力をマスターしましょう」)
- (3)「完了」を選択し、「決定」ボタンを押します。

入力した設定を破棄して設定メニューに戻る場合は「中止」を選択し、「決定」ボタンを押します。

### 3 電話番号を入力しましょう

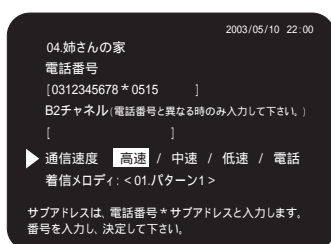

- (1)電話番号を入力します。「数字キー」で登録する相手の電話番号を入力します。サブアドレスがある場合には「電話番号 \* サブアドレス」と入力して下さい。IP通信を利用する場合は相手の方のギンガネット電話番号を入力します。ギンガネット電話番号を入力する場合は、先頭に「\*」を入力しておきます。訂正したい場合は「取消」ボタンを押して下さい。右端から一文字ずつ消すことができますので、正しい番号を入力し直して下さい。

#### (2) その他の項目を選択します。

通信速度を変更したい場合や、相手が一般電話(携帯電話・PHSを含む)の場合は、「通信速度」の項目で選択して下さい。

着信メロディを選択しておく、登録した相手から着信があった時に、着信メロディを鳴り分けさせることができます。「移動」ボタンの左右でメロディを選択して下さい。(P.67「着信メロディを選択するには」)

#### (3) 「決定」ボタンを押して登録を完了します。

短縮ダイヤルを  
利用した  
様々な設定

A. ワンタッチ通信ボタンで特定の番号にかけるには

ワンタッチで接続したい相手の電話番号を短縮ダイヤルに登録します。  
サービスメニューの「27. 設定」を選択します。  
「発信設定」のアイコンを選択します。  
「ワンタッチ発信」 発信先種別 - 短縮を選択します。  
「ワンタッチ発信」 発信先 - 登録した短縮ダイヤルの番号を選択します。

B. 通信履歴に残った番号を、短縮ダイヤルに登録するには

「ダイレクトネット」を選択して、決定ボタンを押します。  
「通信履歴から接続」を選択してください。  
通信履歴に残った番号を選択し、「\*」を2回押すと、短縮ダイヤルに登録できます。

C. 登録していない相手からの着信を拒否するには

着信を許可する相手を、短縮ダイヤルに登録します。  
「設定」メニューの「着信設定」を選択します。  
発信者チェックを「オン」にします。

D. 短縮ダイヤルへの登録を許可もしくは禁止するには

「設定」メニューの「端末設定」を選択します。  
「短縮ダイヤル登録」で、「許可」または「禁止」を選択します。



## 文字入力をマスターしましょう

### 文字を入力するには

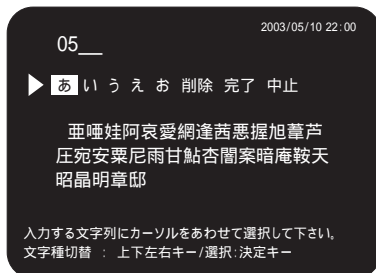

文字種選択画面

(1) 文字種を「移動」ボタンで選択します。  
上下移動をさせると「記号」「英、数字」「ひらがな」「カタカナ」「ギリシャ文字」「ロシア文字」「(漢字入力)のあ行」「か行」...の順で切り替わります。  
入力したい文字種を選択し、「決定」ボタンを押します。

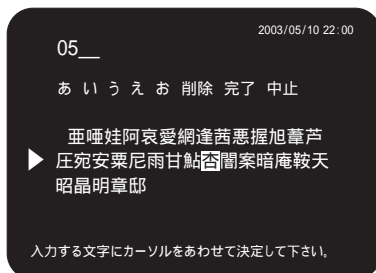

入力文字選択画面

(2) 文字を「移動」ボタンで選択します。  
カーソルを移動させて文字を選択し、「決定」ボタンを押すと入力できます。

(3) 入力を完了します。  
(1)と(2)を繰り返して入力し終わったら、「移動」ボタンで「完了」を選択し、「決定」ボタンを押します。  
入力した設定を破棄して設定メニューに戻る場合は「中止」を選択し「決定」ボタンを押します。

### 入力した文字を訂正するには

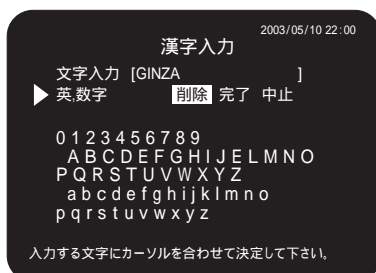

(1) 「移動」ボタンで「削除」を選択します。  
「移動」ボタンで「削除」を選択し、「決定」ボタンを押して下さい。後ろから一文字ずつ消えていきます。

(2) 正しい文字を入力し直します。

・短縮ダイヤルからかけるには

活用編

便利なかけ方

# ホームページを閲覧する為の設定をしましょう



ワープゲイトを使用して、インターネット上のホームページを閲覧することができます。世界中のホームページを見たり、検索エンジンを使って好きなサイトにアクセスすることができます。



インターネットのアイコンは準備中です。(2004年3月現在)

## ホームページを閲覧する為の回線環境について



### ISDN回線の場合

ギンガネットクラブとは別に、インターネットプロバイダに申し込む必要があります。ギンガネットではインターネットプロバイダサービスは行っておりません。

インターネット通信を行った場合の通話料金や接続料金等については、インターネットプロバイダにご確認ください。



### IP通信回線の場合

IP通信回線(光ファイバー、ADSL、ケーブルテレビ等)の環境があれば、ご利用頂けます。

## ワープゲイトの設定をしましょう

### 1 「27.設定」アイコンを選択しましょう

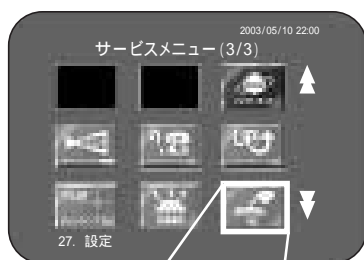

サービスメニュー3ページ目(3/3)

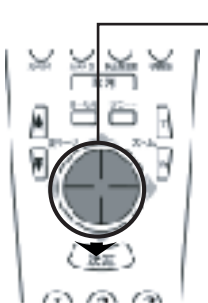

「移動」ボタンで、サービスメニューの3ページ目(「サービスメニュー(3/3)」と表示されます)にある「27.設定」アイコンを選択し、「決定」ボタンを押します。

### 2 「IP接続設定」アイコンを選択しましょう

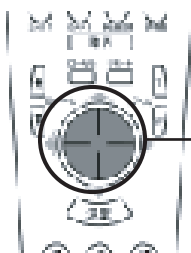

「移動」ボタンで「IP接続設定」のアイコンを選択し、「決定」ボタンを押します。

### 3 IP接続設定を行きましょう

#### ISDN回線 ISDN回線のみをご利用の場合

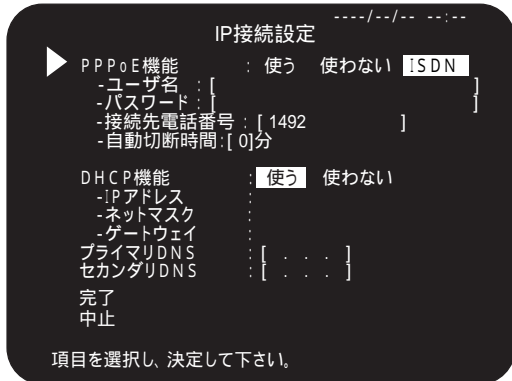

IP接続設定画面

#### PPPoE機能

「ISDN」を選択します。

#### ユーザ名

インターネットプロバイダを利用する時のユーザー名を入力します。契約しているインターネットプロバイダに承認されたものを入力して下さい。

ギンガネットクラブの会員番号を入力しても無効です。

#### パスワード

契約しているインターネットプロバイダに承認されたパスワードを入力して下さい。何を入力しても「×」と表示されますので、入力間違いにご注意下さい。

ギンガネットクラブの暗証番号を入力しても無効です。



ユーザ名、パスワード等の名称は、契約しているインターネットプロバイダにより異なります。  
( 111「プロバイダ読替表」)

#### 接続先電話番号

契約しているインターネットプロバイダから指定されたアクセスポイントを入力します。使用場所に最も近い地域の番号を選びましょう。(ハイフン「-」は不要です。)

#### 自動切断時間

どこのホームページにも移動しなかった場合に、回線を切断する時間を入力します。

#### DHCP機能

「使う」に設定します。

#### プライマリDNS

基本的には入力する必要はありません。

#### セカンダリDNS

基本的には入力する必要はありません。



「1926 DNSサーバアドレスが未取得です」のエラーメッセージが出る場合は、インターネットプロバイダより指定された「プライマリDNS」「セカンダリDNS」を入力して下さい。通常は自動的に取得されます。

#### 完了

入力した設定を保存する時に選択し「決定」ボタンを押します。

#### 中止

入力した設定を破棄して設定メニューに戻る場合に選択し、「決定」ボタンを押します。



#### IP通信回線をご利用の場合

「セットアップ編」で設定した状態のままご利用頂けます。

ご自宅の配線環境に合わせた設定をワーゲイトに対して行って下さい。

( 24「IP接続設定をしましょう」)

ホームページを閲覧する為の設定をしましょう

活用編

見る ホームページを

# インターネットに接続しましょう

## 1 「21.インターネット」アイコンを選択しましょう

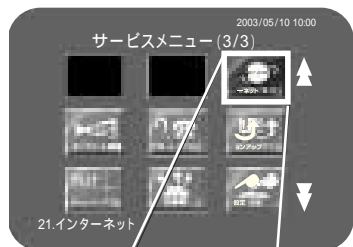

サービスメニュー3ページ目(3/3)



リモコンの「移動」ボタンで、サービスメニューの3ページ目(「サービスメニュー(3/3)」と表示されます)にある「21.インターネット」アイコンを選択し、「決定」ボタンを押します。

## 2 サービスの利用者を選択しましょう

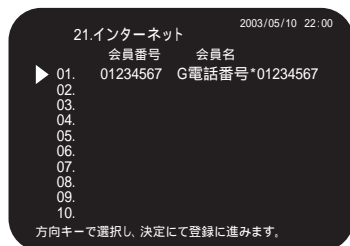

サービス利用者選択画面



(1)「移動」ボタンで三角のマーク(▶)をご自身の会員番号に合わせ、「決定」ボタンを押します。

(2)「会員情報設定」で、暗証番号の保存を行っていない場合は、登録内容確認票に記載の暗証番号を入力し、「決定」ボタンを押します。

## 3 ホームページが表示されます



インターネットプロバイダに自動的に接続され、左図のようにギンガネットのホームページが表示されます。

ホームページ上のリンクを選択したり検索エンジンを利用して、様々なホームページを閲覧することができます。

画面に何も変化がない場合は、IP接続設定にて設定が間違っていないか確認して下さい。それでも接続ができない場合は症状とエラーコードを確認した上で、ギンガネットテクニカルサポート(☎06-7688-1717)までご連絡下さい。



ISDN回線を使用してインターネットに接続する場合は、インターネットアイコンを選択し、接続が開始された段階から通信料が発生します。

# リモコン操作方法

ホームページを閲覧する前に・・・

付属のリモコンのテンプレートをワープゲイトのリモコンにつけましょう。

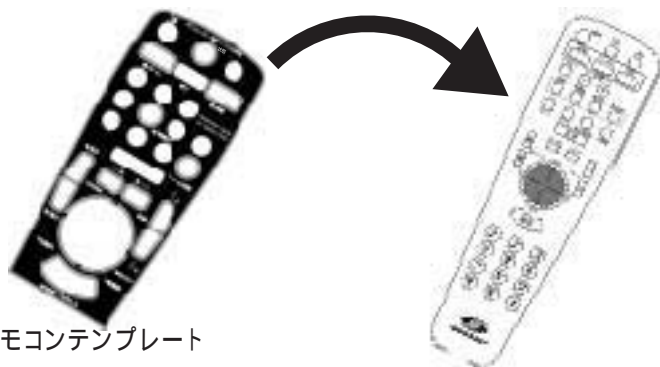

## 基本操作方法

ホームページを閲覧する時は、基本的に、リンクを選択する、決定する、の2ステップでページを見ていくことができます。

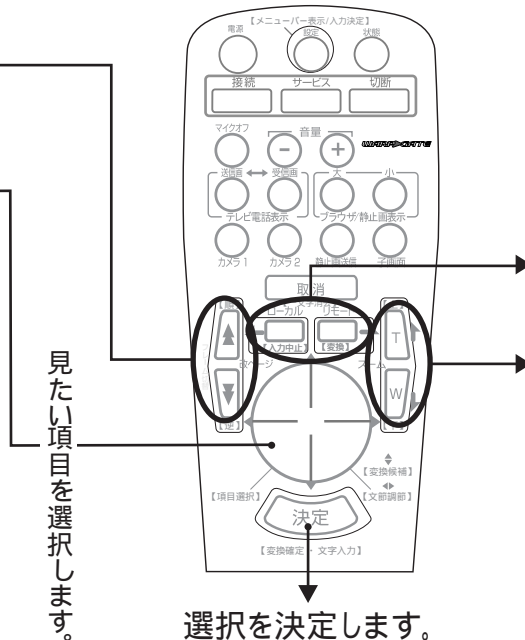
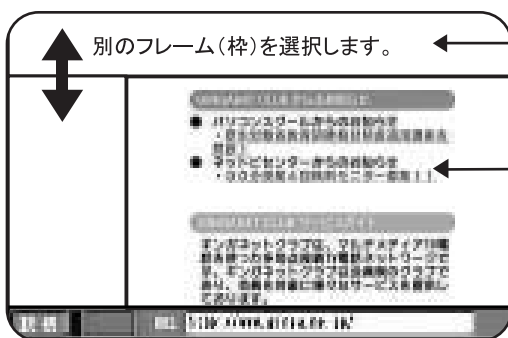
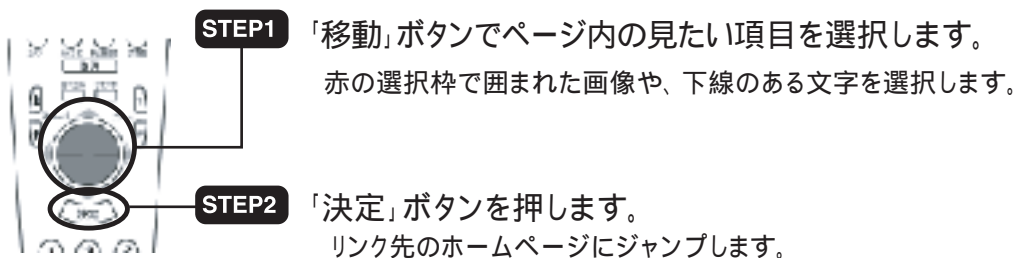

・リモコン操作方法  
インターネットに接続しましょう

活用編  
見る  
ホームページを

# メニューバー機能一覧

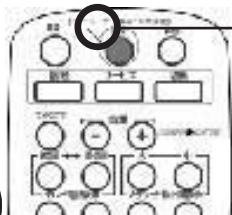

「メニューバー表示」ボタンを押すと、画面下にメニューバーが表示されます。

もう一度「メニューバー表示」ボタンを押すと、メニューバーが隠れます。



現在の通信状態が表示されます。

接続 10:00 URL http://www.ginga.ne.jp/

URL ジャンプ

通信時間(回線に接続している間、その時間を表示します。)  
IP通信回線で接続している時は表示されません。

選択しているアイコンの名称が表示されます。



**URLジャンプ** URL(ホームページのアドレス)を直接入力し、指定します。



**マーク&履歴...** ブックマークをつけたページや過去に表示したページの履歴を一覧表示します。



**戻る** ..... 前のページに戻ります。



**進む** ..... 次のページに進みます。



**中止** ..... 読込中のページを中止します。



**再読込** ..... 現在のページを更新します。  
(リモコンの「接続」ボタンでも操作できます。)



**ホーム** ..... ブラウザ環境設定で登録したホームページに移動します。  
(P.83「設定」)



**設定** ..... 接続の設定や、ブラウザなどの各種設定を行います。  
(P.83「設定」)



**終了** ..... ホームページ閲覧を終了します。  
(リモコンの「切断」ボタンでも操作できます。)

# お好きなホームページにアクセスしましょう

## 検索エンジンで、お目当てのページを見つけましょう

様々なホームページの情報をジャンル別に整理して並べてあるホームページのことを、「検索エンジン」、「サーチエンジン」などと呼びます。莫大な数のホームページの中から、自分の見たいページを検索するために使います。



(1) トップページ左にある、おすすめサイト(検索エンジンサイト)へのリンクを選択し、リモコンの「決定」ボタンを押します。

(2) 検索エンジンのホームページで検索する方法は主に2種類あります。

### 🔍 キーワードから検索する方法

自分の知りたい情報の手がかりとなる言葉(キーワード)を入力して検索する方法です。ホームページのタイトルやコンテンツ(内容)にそのキーワードが含まれていると、検出される仕組みです。

### 🔍 テーマから検索する方法

あらかじめ内容によって分類されたテーマ/カテゴリから、自分の検索したい内容を選びながら検索していく方法です。

## URLを直接指定して、見たいページにアクセスしましょう

「友達がホームページを作った!」「お気に入りのアーティストの公式サイトができた!」など、見たいホームページのURL(ホームページのアドレス)が予め分かっている場合は、直接URLを指定して、目的のページをすぐに見ることができます。



### URLの入力方法

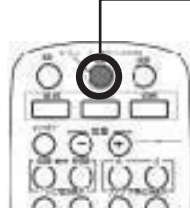

(1) リモコンの「メニュー表示」ボタンを押して、メニューバーを表示させます。

(2) メニューバーの「👉 URLジャンプ」アイコンを選択し、リモコンの「決定」ボタンを押します。

(3) 画面上のキーボードで、目的のURLを入力し、入力が終わったら、キーボード右下の「終了」を選択しリモコンの「決定」ボタンを押します。  
(📖 78「文字の入力方法」)

(4) ページが表示されます。

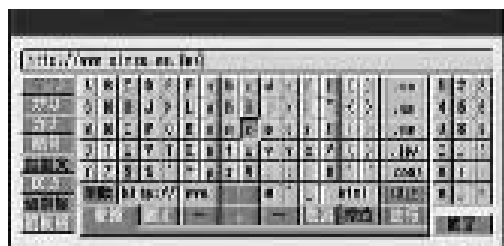

URL入力画面(キーボード画面)

・お好きなホームページにアクセスしましょう  
・メニューバー機能一覧

活用編

見る ホームページを



# 文字の入力方法

## 1 文字を入力しましょう

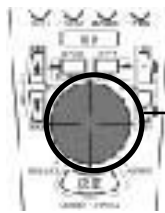
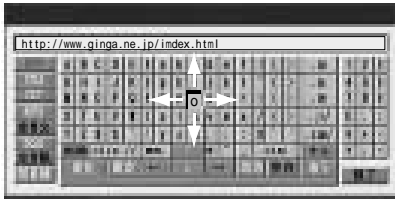

リモコンの「移動」ボタンを押して、入力する文字を選択し、「決定」ボタンで決定します。

—文字消去する場合はリモコンの「取消」ボタンを押します。

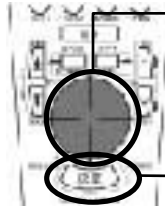

「かな入力」で漢字変換をしたい場合は、「変換」を選択して「決定」ボタンを押します。

「移動」ボタンの上下で変換候補が順に表示されます。変換したい文字が表示されたら、「決定」ボタンを押して確定します。

リモコンの「移動」ボタンの左右で文節の区切りを変更できます。「決定」ボタンで確定すると、次の文節へ移ります。

## 2 文字入力を終了しましょう

と を繰り返して文字を入力します。

文字の入力を終わったら「終了」を選択して「決定」ボタンを押します。入力した文字が反映されます。

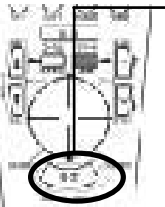
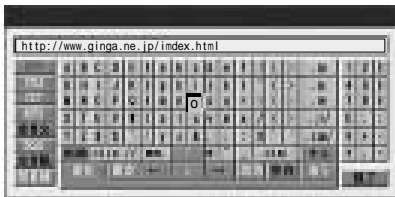

文字入力をすべて取り消してキーボードを終了させる場合は、「中止」を選択して「決定」ボタンを押します。

# ホームページを閲覧しながら ダイレクトネットを利用しましょう



IP通信回線、または、ISDN回線とIP通信回線を両方使用して、ホームページを閲覧しながら、ダイレクトネットを利用することができます。



ISDN回線のみをご使用の方は、この機能は使用できません。

ホームページとテレビ電話のいずれか、大画面に表示されている側のみが、操作可能です。

## ホームページ閲覧中にダイレクトネットを利用する場合

### 1 メニューアイコンを表示・選択しましょう

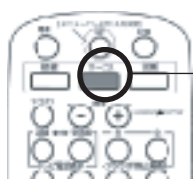

リモコンの「サービス」ボタンを押します。  
サービスメニューアイコンが表示されます。

リモコンの「移動」ボタンで「02.ダイレクトネット」  
のアイコンを選択し、「決定」ボタンを押します。

### 2 電話番号を入力しましょう

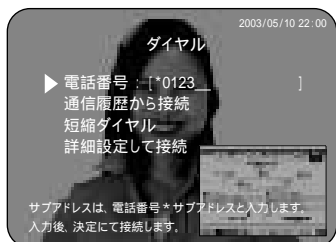

三角のマーク(▶)を電話番号に合わせ、  
リモコンの「数字キー」で相手先の電話  
番号を入力し、「決定」ボタンを押します。

### 3 相手の方との会話をお楽しみください



子画面にホームページが表示された状態で、通信相手  
と会話を行うことができます。



ホームページを大画面に切り替える場合は、リモコンの「ブラウザ/静止画表示 大」ボタンを押します。  
( 82「ホームページ画面を切り替えましょう」)

ホームページを閲覧しながら  
ダイレクトネットを利用しましょう

活用編  
見る  
ホームページを

## ダイレクトネット利用中にホームページを表示させる場合

### 1 サービスボタンを押しましょう

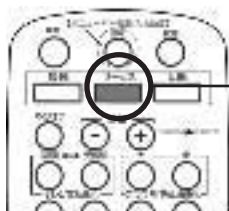

ダイレクトネット利用中にリモコンの「サービス」ボタンを押します。

### 2 ホームページが表示されます



ホームページが大画面に表示されます。  
子画面には通信相手が表示されます。



子画面の  
位置を  
変えるには

リモコンの「ブラウザ/静止画表示小」ボタンを押して、通信相手を大画面に表示させます。

リモコンの「移動」ボタンで子画面の位置を変更します。

リモコンの「ブラウザ/静止画表示大」ボタンを押して、元の画面構成に戻します。

## ホームページ閲覧中に着信があった場合

### 1 画面に「着信があります」と表示されます

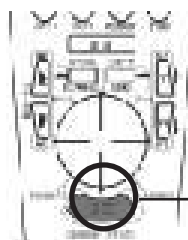
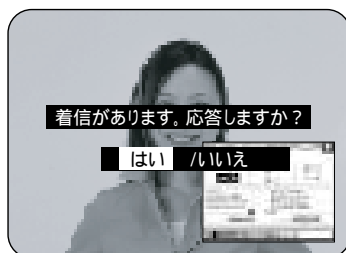

ホームページ閲覧中に、他の方から着信があった場合は左図のようにメッセージが表示されます。  
応答する場合は、「はい」を選んで、「決定」ボタンを押します。

### 2 相手の方につながります



通信相手が大画面に表示されます。  
子画面にはホームページが表示されます。

## 自分の見ているホームページを通信相手に見せたい場合

### 1 「リモート」ボタンを押しましょう

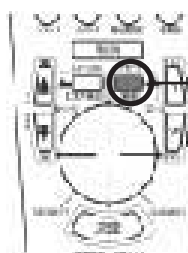

ホームページを「子画面」に表示させた状態でリモコンの「リモート」ボタンを押します。

通信相手もIP通信回線で、ブラウザを起動している必要があります。  
この機能を利用する際は、ワーブゲイトの相手カメラ制御を「オフ」にしておく必要があります。  
( 95 「映像音声設定-相手カメラ制御」)

### 2 相手の画面にホームページが表示されます



通信相手の子画面に、自分が見ているのと同じホームページが表示されます。

ホームページを閲覧しながらダイレクトネットを利用しましょう

活用編  
見る ホームページを

# ホームページ画面を切り替えましょう

## ホームページ画面の表示の大小を変えたい場合

ブラウザ(ホームページ)



受信画(相手の画像)



ブラウザ(ホームページ)

大画面にホームページを表示する

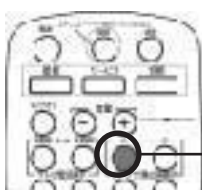

リモコンの「ブラウザ/静止画表示 大」ボタンを押します。

子画面にホームページを表示する

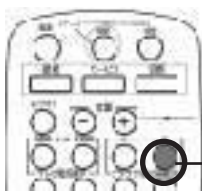

リモコンの「ブラウザ/静止画表示 小」ボタンを押します。

## テレビ電話画面とホームページ画面の表示を切り替えたい場合

受信画(相手の画像)



送信画(自画像)



ブラウザ(ホームページ)



受信画(相手の画像)

テレビ電話の送信画/受信画を表示する

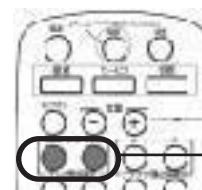

リモコンの「受信画」ボタンまたは、「送信画」ボタンを押します。

「受信画」ボタン:

相手からの映像が大画面に、自分の映像が子画面に表示されます。

「送信画」ボタン:

自分の映像が大画面に、相手からの映像が子画面に表示されます。

大画面または子画面にホームページを表示する

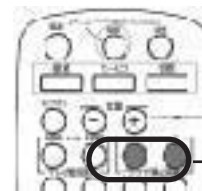

リモコンの「ブラウザ/静止画 大」ボタン、または「ブラウザ/静止画 小」ボタンを押します。

ホームページが大画面、または小画面に表示されます。

# メニューバー詳細設定



## マーク&履歴

### ブックマーク

よく利用するページや、お気に入りのページを登録しておくことができます。一度登録をしておくと、次回以降はリストから選んで簡単にお気に入りのホームページを見に行くことができます。ブックマークに登録するには、「現在表示中のページ(最新の履歴)を追加」、「新規作成」から登録する方法と、「履歴」から登録する方法(次ページ参照)があります。

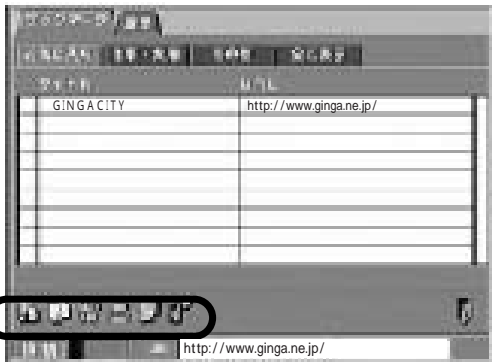

- (1) リモコンの「移動」ボタンの左右で「ブックマーク」を選んだ状態で、「移動」ボタンの下を押します。
- (2) 「お気に入り/仕事・実用/その他/全て表示」を「移動」ボタンの左右で選択できます。「移動」ボタンの下を押すと、URLを選択します。選択されたURLは背景がオレンジ色になります。
- (3) URLを選択し、「決定」ボタンを押すと、ウインドウメニュー(1)が表示されます。ウインドウの項目を選び、「決定」ボタンを押すと適用されます。

#### 【アイコン機能説明】



「現在表示中のページを追加」・・・現在表示中のページをブックマークに追加します。



「新規作成」・・・自分でタイトル、URLを入力し、新しくブックマークに登録します。



「並べ替え」・・・「決定」ボタンを押すごとに、登録したリストを「日付順/ロック項目優先順/URL順/タイトル順」に並び替えられます。



「削除」・・・現在ロックされていないリストを削除します。



「終了」・・・ブックマークを終了し、ホームページ画面に戻ります。

#### 1 ウインドウメニュー

ページを表示	→	選択したURLのホームページを表示します。
編集	→	タイトル、URLの編集ができます。( 2[編集画面] )
ロック/解除	→	選択したURLをロックして削除できないようにします。( 選択するとリストの左に「鍵」と表示されます。 )
削除	→	既にロックがかかっている場合は解除します。
やめる	→	選択したURLを削除します。
	→	選択を解除します。

#### 2 編集画面

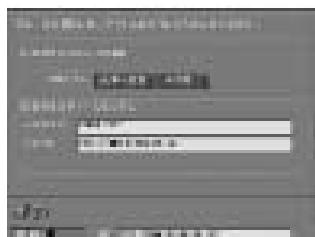

フォルダを選択し、リモコンの「移動」ボタンの下を押します。

タイトルまたはURLを選択し、「決定」ボタンを押すと、文字入力画面になります。文字入力画面で文字の編集を行います。

「移動」ボタンの下部を押し、「戻る」のアイコンを選択し、「決定」ボタンを押します。

メニューバー詳細設定  
ホームページを閲覧しながら  
ダイレクトネットを利用しましょう

活用編

見る  
ホームページを

## 履歴

過去にアクセスしたホームページの履歴が一覧表示されます。  
ページを閲覧したり、ブックマークに追加することができます。

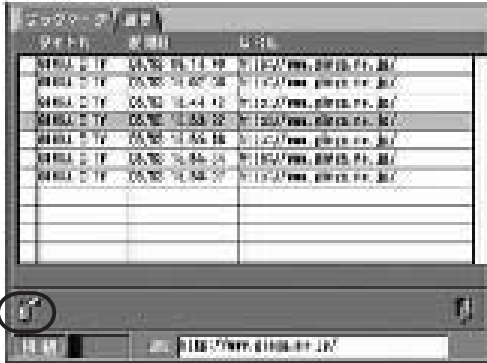

- (1) リモコンの「移動」ボタンの左右で「履歴」を選んだ状態で、「移動」ボタンの下を押します。
- (2) リモコンの上下で過去に表示したホームページのURLを選択し、「決定」ボタンを押すと、ウィンドウ( 1)が表示されます。選択されたURLは背景がオレンジ色になります。
- (3) ウィンドウの中にある項目から選びたい項目を選択し、「決定」ボタンを押します。

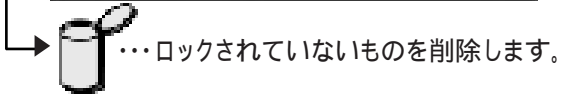

### 1 ウィンドウメニュー

マークに追加	→	現在選んでいるURLをブックマークに追加します。
ページを表示	→	選択したURLのホームページを表示します。
ロック / 解除	→	選択したURLをロックして削除できないようにします。
削除	→	(選択するとリストの左に「鍵」と表示されます。)
やめる	→	既にロックがかかっている場合は解除します。
	→	選択したURLを削除します。
	→	選択を解除します。



## 設定

メニューバーの設定アイコンを選択することで、インターネットをより快適にお使い頂く為の設定や、ブラウザの画面を自分の好みにカスタマイズできます。

### < ブラウザ環境設定 >

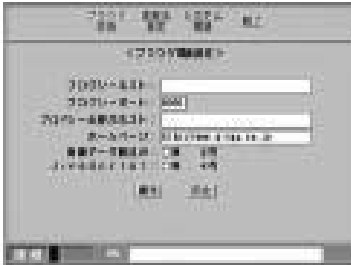

#### プロクシーホスト

企業などの内部ネットワークで、直接インターネット等の外部ネットワークに接続できない場合、「代理」として接続を行うサーバのホスト名を設定します。

#### プロクシーポート

外部へアクセスするポート番号を設定します。

#### プロクシー未使用ホスト

プロクシーを使用しないホストを設定します。複数のホストを指定する場合は「,」で区切ります。

#### ホームページ

メニューバーの「 ホーム」を選択した時に表示されるURL (ホームページのアドレス)を設定します。

#### 画像データ読み込み

ホームページ上の画像データ (GIF、JPEG形式等) を表示するかないかを選択します。表示しない場合でもレイアウトは表示した時と同じです。

#### JavaScript

JavaScript (ホームページ上で動くプログラム) の有効/無効を切り替えます。

### < 定型文設定 >

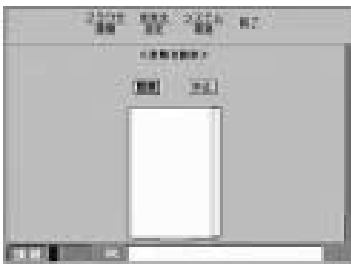

#### 登録

「登録」を選択し、リモコンの「決定」ボタンを押すと、新規に定型文を登録する画面になります。文字列を入力後、「実行」を選び、リモコンの「決定」ボタンを押して保存します。

#### 中止

選択を解除します。

#### 編集

すでに登録した定型文を編集します。変更したい文字を入力後、リモコンの「決定」ボタンを押すと編集内容が反映されます。

#### 削除

すでに登録した定型文を削除します。定型文の一覧より削除する文を選択し、「実行」を選び、リモコンの「決定」ボタンを押します。

### < システム環境設定 >

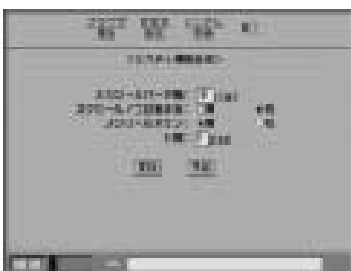

#### スクロールバーの幅

スクロールバーの幅を変更します。

#### スクロールノブの自動消去

スクロールノブの自動消去の有無を設定します。

#### スクロールボタン

スクロールボタンの有無を設定します。

#### 行間

行間の幅を変更します。

# 議長機能サービス

## 議長機能サービスとは…

ミーティングネットに参加している会員の中から議長役を決め、議長がミーティングネット参加各端末の画面構成や画面分割数の変更等を行えるサービスです。

このサービスをご利用いただくにはミーティングネットオプションサービス「議長機能」サービスにお申し込み頂く必要があります。サービス内容や料金については別紙「通信回線インフォメーション」をご参照下さい。

## ご利用までの流れ

- 1** <ミーティングネットご利用前> ミーティングネットサービスの予約時に「議長機能」サービスを申し込む。  
 ミーティングネットサービスの予約時にオプションサービス「議長機能」を申し込みます。  
 予約時に議長機能を利用できない会員を決めることもできます。その場合は予約時にオペレーターにお申し出下さい。
- 2** <ミーティングネットご利用中> ミーティングネット参加端末の中から議長を決定する。  
 ミーティングネットサービスに接続した参加端末の中から、ミーティングネットの設定等を変更できる権限を持った「議長」端末を決定します。議長権の取得方法( P.91「議長権」)  
 議長機能には議長のみが使用可能な機能と、議長以外の端末でも使用できる機能があります。

	受信選択	同報送信	画面構成	会議モード	議長権	予約延長	自室送信
議長	○	○	○	○	○	○	△
議長以外の参加端末	○	△	△	△	○	△	○

各議長機能の説明は P.87～91に記載されています。
- 3** 議長機能を利用する。  
 ミーティングネットサービスご利用中に議長機能を利用することができます。

## 議長機能メニュー画面



設定メニュー画面

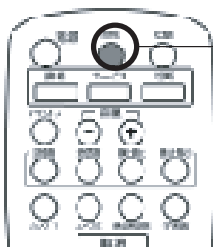

(1) リモコンの「設定」ボタンを押します。  
設定メニューアイコンが表示されます。



受信選択

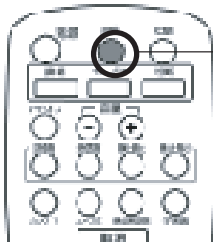

(2) もう一度リモコンの「設定」ボタンを押します。  
議長機能メニューアイコンが表示されます。



議長機能メニューは「議長機能」サービスを申し込んだ上で、ミーティングネットに接続した時にのみ表示させることができます。非通信中や「議長機能」サービスに申し込みしていない時は、議長機能メニューを表示させることはできません。

# 議長機能メニューアイコンの説明



## 受信選択 ( 議長 / 議長以外の端末どちらも操作可能 )

選択した端末のカメラからの映像を、自分の端末にだけフルスクリーンで表示させることができます。他の地点の端末の画像は変わりません。

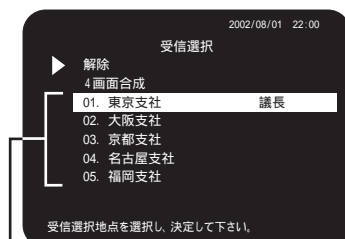

受信選択画面

### 解除

画面構成を元の状態に戻します。

### 4画面合成

フルスクリーンから4分割の画面に変更することができます。

「12+1」分割画面/16分割画面サービスご利用の際にはこの機能を利用することができません。

### 端末の選択(フルスクリーン表示時)

見たい相手を選びます。

01. は自分の端末になります(反転表示されます。)

02. 以降はミーティングネットの他の参加者が順に表示されます。

会員情報登録にて会員名を登録している場合は、数字の横に会員名が表示されます。会員名を入力していない場合は空欄となります。



### 設定方法

1. 設定したい項目に左端の三角のマーク(▶)を合わせます。
2. リモコンの「決定」ボタンを押します。



会議モードがプレゼンテーションモード、ブロードキャストモードの時は、議長以外の端末は受信選択を行うことができませんのでご注意ください。

## 設定例 ▶

東京、大阪、京都、名古屋、福岡の5地点の会員が順に接続し、東京の会員が京都の画面を表示したい場合

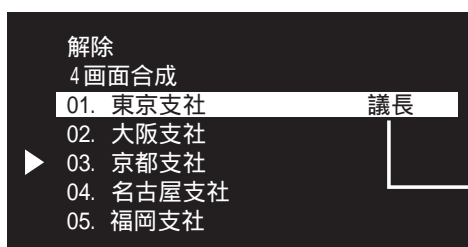

受信選択画面(拡大図)

リモコンの「移動」ボタンで三角のマーク▶)を「03.京都」に合わせ、「決定」ボタンを押します。

自分の端末が議長権を取得している場合には「議長」と表示されます。

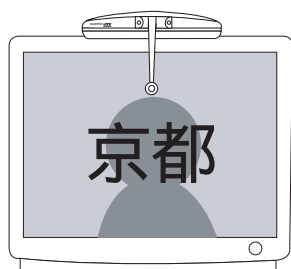

東京の受信映像(受信画)

京都から送られてくる映像がフルスクリーンで表示されます。



## 同報送信 (議長のみ操作可能)

議長が送信元として選択した端末のカメラからの映像を、全端末( )にフルスクリーンで表示させることができます。

同報送信元の端末の受信画は変更されません。

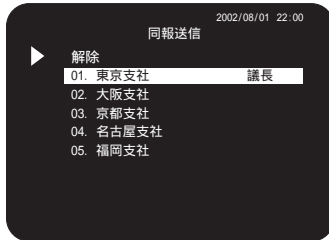

同報送信画面

### 解除

画面構成を元の状態に戻します。

### 端末の選択

送信元となる端末を選択します。

01. は自分の端末になります(反転表示されます。)

02. 以降はミーティングネットの他の参加者が順に表示されます。

会員情報登録にて会員名を登録している場合は、数字の横に会員名が表示されます。会員名を入力していない場合は空欄となります。

## 設定例

▶ 東京、大阪、京都、名古屋、福岡の5地点の会員が順に接続し、東京の会員が京都の画面を同報送信したい場合

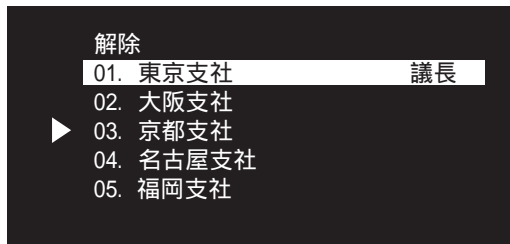

同報送信画面(拡大図)

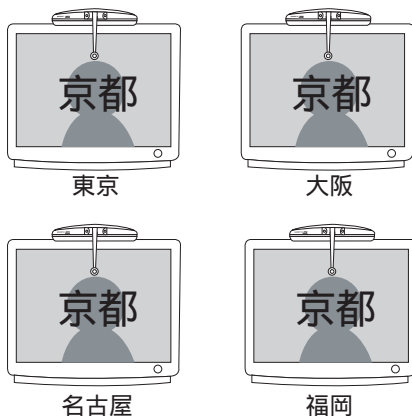

同報送信元以外の会員の受信映像(受信画)

リモコンの「移動」ボタンの上または下を押して三角のマーク(▶)を「03.京都」に合わせ、「決定」ボタンを押します。

京都の映像(送信画)が京都以外の参加端末にフルスクリーンで表示されます。

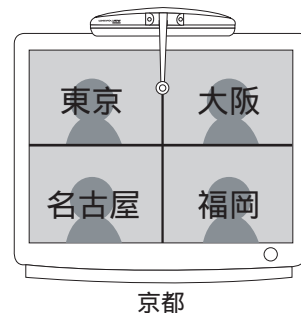

同報送信元(京都)の端末の受信画は変更されません。



## 画面構成 (議長のみ操作可能)

選択した端末の画面構成を変更することができます。

### (1) 変更したい画面構成を決めます。

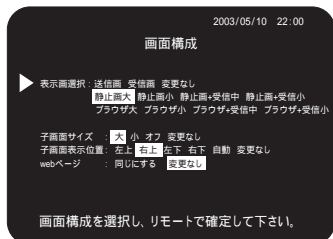

画面構成画面 (1)

#### 表示画選択

選択した端末の画面に表示させる映像の種類を決めることができます。

送信画/受信画/変更なし/静止画大/静止画小/静止画+受信大/  
静止画+受信小/ブラウザ大/ブラウザ小/ブラウザ+受信中/ブラウザ+受信小

#### 子画面サイズ

選択した端末の子画面のサイズを決めることができます。

大(1/4サイズ) / 小(1/9サイズ) / 変更なし

#### 子画面表示位置

選択した端末の子画面の位置を決めることができます。

左上 / 右上 / 左下 / 右下 / 自動 / 変更なし

#### webページ

議長の見ているホームページを選択した端末に表示させることができます。

(他の接続地点もIP通信回線でブラウザを起動している場合のみ)

同じにする / 変更なし

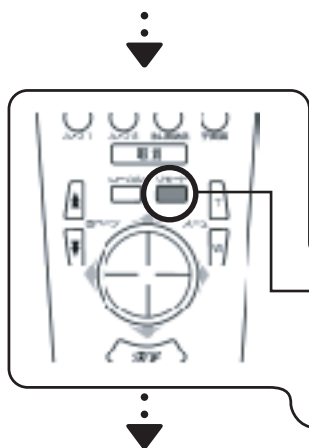

～ の画面設定を選択し、リモコンの「リモート」ボタンを押すと、下図[画面構成画面(2)]になります。

続いて、画面構成を変更したい端末を選択して、「決定」ボタンを押すと、画面構成の変更が適応されます。

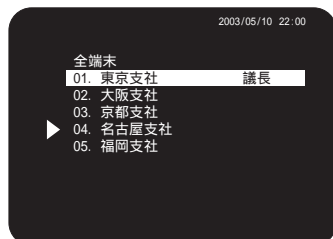

画面構成画面 (2)

### (2) 変更したい端末を選びます。

#### 全端末

議長以外の全端末の画面構成を変更します。

#### 端末の選択

選択した端末の画面構成を変更することができます。

01. は自分の端末になります(反転表示されます。)

02. 以降はミーティングネットの他の参加者が順に表示されます。

会員情報登録にて会員名を登録している場合は、数字の横に会員名が表示されます。会員名を入力していない場合は空欄となります。

## 設定例

▶ 東京(議長)が表示画選択:「静止画大」、「子画面サイズ:大」、「子画面表示位置:右上」で名古屋の端末の画面構成変更を行った場合



名古屋の画面構成

名古屋の受信画には「静止画」、画面右上には「1/4サイズの子画面」が表示されます。

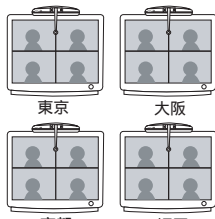

名古屋以外の端末の受信映像(受信画)

名古屋以外の端末の画面構成は変更されません。



## 会議モード ( 議長のみ操作可能 )

ミーティングネットサービスの会議モードを変更することができます。

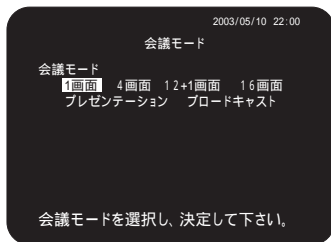

会議モード画面

### 会議モード

会議モードを下記の6つの中から選択し、全端末の受信画を変更することができます。

1画面 / 4画面 / 12+1画面 / 16画面 / プレゼンテーション / ブロードキャスト

12+1画面と16画面モードを選択するためには、ミーティングネット予約時に予め別途オプションサービスを申し込む必要があります。



ミーティングネットオプションサービス「12+1分割画面サービス」、「16分割画面サービス」利用中は、プレゼンテーションモードとブロードキャストモードをご利用頂けませんのでご注意ください。

## 会議モードの種類

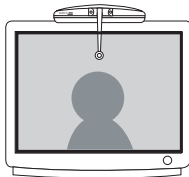

### 1画面 (フルスクリーン) モード

ミーティングネット参加者の送信画がフルスクリーンで表示されます。

3人以上参加者がいる場合は音声切替機能により、声を発した人がフルスクリーンに表示されます。

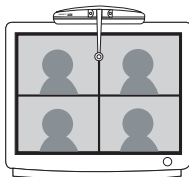

### 4画面モード

ミーティングネット参加者が4分割画面で表示されます。

5人以上参加者がいる場合は、画面に表示されていない人が声を発すると、音声切替機能により、4分割画面に表示されます。

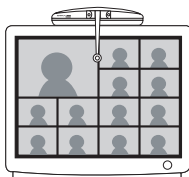

### 12+1画面モード

ミーティングネット参加者が12+1分割画面で表示されます。  
声を発した人の送信画が1/4サイズの大画面に表示されます。

14人以上参加者がいる場合は画面に表示されていない人が声を発すると、音声切替機能により、1/4サイズの大画面に表示されます。

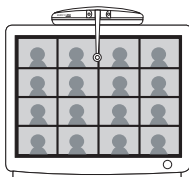

### 16画面モード

ミーティングネット参加者が16分割で表示されます。

17人以上参加者がいる場合は画面に表示されていない人が声を発すると、音声切替機能により、16分割画面に表示されます。

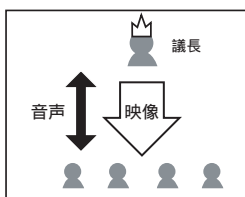

### プレゼンテーションモード

議長以外の端末には議長の送信画がフルスクリーンで表示されます。

音声のやりとりは全員ができ、議長の受信画には声を発した人の送信画がフルスクリーンで表示されます。

議長は受信選択機能を利用することにより、議長の受信画を変更することが可能です。  
(  87「受信選択」 )

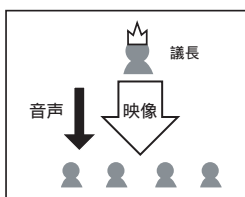

### ブロードキャストモード

議長以外の端末には、議長の送信画がフルスクリーンで表示されます。

音声も議長の音声のみ聞くことができます。

議長の受信画には議長以外の参加会員の送信画が20秒ごとにフルスクリーンで切り替わります。

議長が受信選択機能を利用することにより、議長の受信画を変更することが可能です。  
(  87「受信選択」 )



## 予約延長 ( 議長のみ操作可能 )

予約した会議の終了時間を30分延長することができます

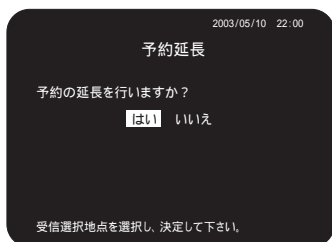

[予約延長画面]

### 予約延長

予約を延長する場合「はい」を選択し、リモコンの「決定」ボタンを押します。

予約状況によっては延長できない場合もありますので予めご了承下さい。

端末からできる予約延長操作は1会議につき1回のみになります。2回目以降の延長を希望される場合は、ミーティングネット予約ダイヤル(06-7688-1212)へお電話にてご連絡下さい。



## 議長権 ( 議長 / 議長以外の端末どちらも操作可能 )

議長機能を利用できる端末の中から1台のみ議長の権利を取得することができます。また、議長は自分の議長権を解除することができます。

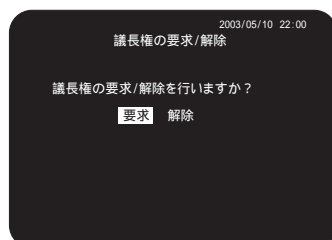

[議長権画面]

### 議長権-要求

議長になりたい場合は「要求」を選択し、リモコンの「決定」ボタンを押すと議長権を獲得できます。

他の参加端末が議長権を取得している場合は、議長権を取得することはできません。その際は、「議長権要求は拒否されました。」と表示されます。

### 議長権-解除

議長の権利を解除したい場合は「解除」を選択し、リモコンの「決定」ボタンを押すと議長権を解除することができます。

この操作を行うと、ミーティングネットに参加している他の端末が議長権を要求することができるようになります。

## 自室送信

( 全参加端末で操作可能 )

自分の端末のカメラ映像(送信画)を自分以外の参加端末にフルスクリーンで表示させることができます。

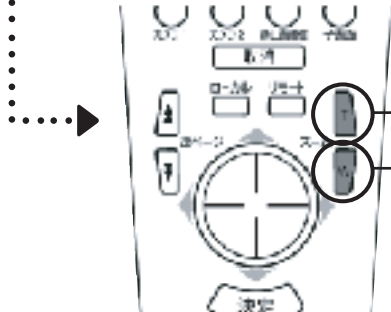

リモコン(拡大図)

リモコンの「T」ボタンを押します。

自分以外の参加端末にカメラ映像(送信画)がフルスクリーンで表示されます。

リモコンの「W」ボタンを押します。

自室送信機能を解除します。



参加端末のいずれかが議長権を取得した状態では、全ての参加端末で自室送信機能は使えません。

## 設定例

▶ 東京、大阪、京都、名古屋、福岡の5地点の会員が接続し、東京の会員が自室送信を行いたい場合

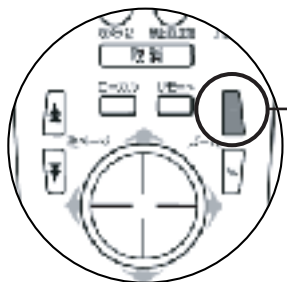

東京の会員のリモコン操作

リモコンの「T」ボタンを押します。

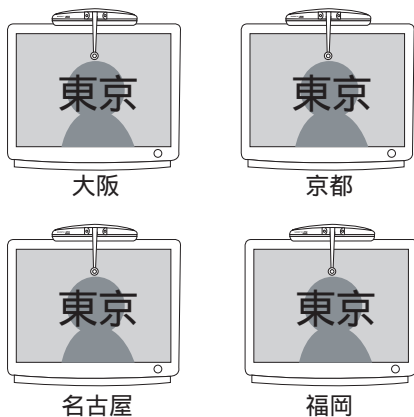

自室送信元以外の会員の受信映像(受信画)

東京の映像(送信画)が東京以外の参加端末にフルスクリーンで表示されます。

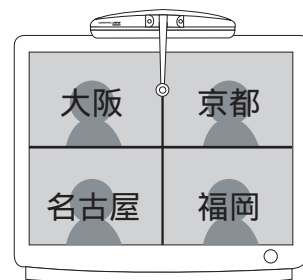

東京

自室送信元(東京)の端末の受信画は変更されません。

# 設定メニューアイコンの説明

ワーブゲイトはお客様の使用状況に合わせて、様々な設定をすることができます。より快適な環境で使用できるよう、自由に設定を行ってください。



## 会員情報設定

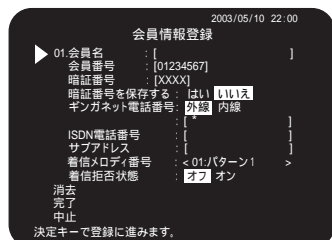

### 会員名

登録したい会員の名前を入力します。

(P 71「文字入力をマスターしましょう」)

この項目に名前を入力しておく、会員リスト上に表示されるので分かりやすくなります。会員名を登録しておく、と通信中、相手端末に表示されます。

### 会員番号

登録したい会員の会員番号(IDナンバー)を入力します。

### 暗証番号

暗証番号(パスワード)を保存したい場合には、ここに数字を入力し、 で保存を行って下さい。

### 暗証番号を保存する

暗証番号を保存するか否かを選択します。

保存した場合、暗証番号をチェックインの度に入力する必要がないので便利です。ただし、登録している会員以外の方でも、サービスを利用することができますので、その点をご了承の上、保存して下さい。

### ギンガネット電話番号

IP通信回線をご利用になる場合、ご自分のギンガネット電話番号を入力します。

登録内容確認表に従って、「内線 外線」の選択と、「ギンガネット電話番号」の入力して下さい。

IP通信回線同士でダイレクトネットサービスを利用する場合は、ギンガネット電話番号で相手にテレビ電話をかけることが出来ます。

「内線」ギンガネット電話番号(別途登録要/有料)・・・LANやVPN(Virtual Private Network)のような私的なネットワークを使用して通信を行う場合や、オフィス内で使用している内線と同じ番号でギンガネット電話番号を登録したい場合に便利です。また内線ギンガネット電話番号を使った通信は、グループ登録してあるワーブゲイト同士でのみ接続が可能である為、セキュリティ面でも安心です。グループ内で重複しない番号であれば、自由に設定できます。

ご希望の方は、ギンガネットセンター(☎ 06-7688-1010)までお問合せ下さい。

### ISDN電話番号

ご使用のISDN回線の電話番号を入力します。

### サブアドレス

ISDN電話番号に続けて、お好きな番号を登録することができます。通信相手が、サブアドレスまで指定してかけると、同じTA(DSU)に通信機器を複数台接続している場合、ギンガネット電話のみに着信させることができます。

また、複数会員で使用している場合、会員ごとにサブアドレスを指定することができます。通信相手は、会員を指定してかけることができます。(P 109「用語集-サブアドレス」)

### 着信メロディ番号

登録した会員宛てに電話がかかってきた時に、どの着信メロディを鳴らすかを選択できます。

相手の方が登録している会員のギンガネット電話番号、またはサブアドレス付きISDN電話番号にかけてきた場合に、ここで設定した着信メロディが鳴ります。(P 67「着信メロディを選択するには」)

### 着信拒否設定

「オン」に設定すると、登録した会員宛てにかかってきた着信を拒否します。

ワーブゲイトに対する全ての着信を受けないようにするには、サービスメニュー画面にて、着信拒否の設定を行います。(P 68「ワーブゲイトでの着信を拒否するには」)



## 端末設定

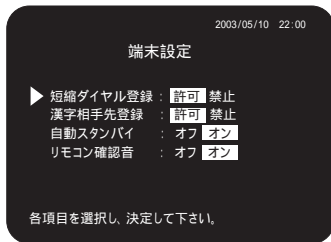

### 短縮ダイヤル登録

短縮ダイヤル登録の許可もしくは禁止を設定します。(お買い上げ時の設定では「許可」)

### 漢字相手先登録

短縮ダイヤル等、相手先の名前を登録する際、漢字の使用許可もしくは禁止を設定します。(お買い上げ時の設定では「許可」)

### 自動スタンバイ

何も操作をせずに一定時間(5分)が経過すると、自動的に電源をオフにする、という設定ができます。(お買い上げ時の設定では「オン」)

### リモコン確認音

リモコンを押した時に、ヘッドセットから確認音を鳴らすか否かを選択できます。確認音は、正しいときには「ピッ」、間違えて押したときには「ブッ」と鳴ります。(お買い上げ時の設定では「オン」)



## 映像音声設定

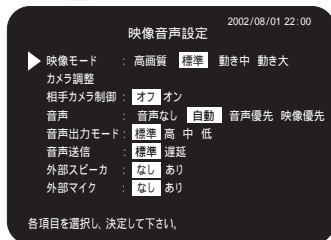

### 映像モード

映像の4つのモードを切り替えます。(高画質 / 標準 / 動き中 / 動き大)  
(左へ行くほど高画質に、右へ行くほど動きがスムーズになります)  
(お買い上げ時の設定は標準)

### カメラ調整

カメラ映りを調整します。

～調整方法～

- (1)「カメラ調整」に三角のマーク(▶)を合わせ「決定」ボタンを押します。
- (2)調整したい項目に三角のマーク(▶)を合わせ、「移動」ボタンで設定値を変更します。  
各設定値は -16 ~ +16まで変更できます。(電子ズームは00 ~ +16まで)  
「標準に戻す」に三角のマーク(▶)を合わせ「決定」ボタンを押すと、すべての値が00に戻ります。
- (4)「戻る」を選択し、「決定」ボタンを押すと映像音声設定メニュー画面に戻ります。

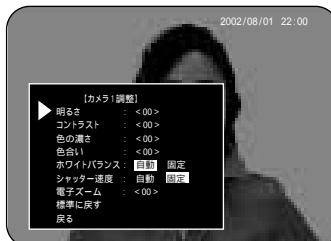

カメラ調整画面

調整できる項目は、以下の7項目です。(カメラを外付けした場合は5項目です)

- [1]明るさ... 明るさを調整します。値が増えるほど明るくなります。 < -16 ~ +16 >  
(お買い上げ時の設定では「00」)
- [2]コントラスト... 被写体の明暗の差を設定します。値が増加するほど差がはっきり映ります。 < -16 ~ +16 >  
(お買い上げ時の設定では「00」)
- [3]色の濃さ... 色の濃度を調整します。値が増加するほど濃くなり、減少するほど薄くなります。 < -16 ~ +16 >  
(お買い上げ時の設定では「00」)
- [4]色合い... 色合いの調整をします。 < -16 ~ +16 > (お買い上げ時の設定では「00」)
- [5]ホワイトバランス... より自然な光量に調整する機能です。(お買い上げ時の設定では「固定」)  
外付けカメラ(カメラ2)は調整できません。
- [6]シャッタ速度... シャッタ速度を調整する機能です。テレビやコンピュータの画像を映す時や、太陽光が明る過ぎる時には、「自動」に設定します。(お買い上げ時の設定では「固定」)  
外付けカメラ(カメラ2)は調節できません。
- [7]電子ズーム... 画像を拡大できます。 < 00 ~ +16 > (お買い上げ時の設定では「00」)

## 相手カメラ制御

相手側で、オプションの可動式カメラを付けている場合、その動きのコントロール可もしくは不可を切り替えます。相手側もオンにする必要があります。(お買い上げ時の設定はオフ)

(  60「リモート」ボタン )

## 音声

以下の4つの設定に切り替えることができます。

音声なし / 自動 / 音声優先 / 映像優先

(お買い上げ時の設定では「自動」…通信回線速度によって音声優先 映像優先が自動で切り替わります。)

## 音声出力モード

出力音質を選択できます。標準 / 高 / 中 / 低(お買い上げ時の設定では「標準」)

## 音声送信

「遅延」に設定すると、映像の動きに音声に合わせて音声送信を遅延します。スピーチや講演等、ひとりの人が話す場合にお勧めします。(お買い上げ時の設定では「標準」)

## 外部スピーカ

なし: 外部スピーカを使用しない場合。(ヘッドセットで音声を聞く場合。)

あり: 音声出力端子に外部スピーカ(テレビ等)を接続し、スピーカから音声を出力する場合。

エコー抑制機能がオンになります。

[ エコー抑制機能…ワーブゲイト503はエコーキャンセラ/ワーブゲイト501、502はエコーサプレッサ ]

(  108「用語集 - エコー抑制機能」)

(お買い上げ時の設定では「なし」)



エコー抑制機能を持つ音声機器をワーブゲイトに接続して使用する場合は、「なし」に設定して下さい。



エコーサプレッサは、側面のヘッドセット差込口に対してのみ有効です。背面の音声入力端子に外部マイクを接続して、外部スピーカから音を出させる、という場合には、エコーやハウリングが起きやすいので、エコー抑制機能をもつ音声機器の使用をお勧めします。

## 外部マイク(ワーブゲイト503のみ対応)

なし: ヘッドセット、またはハンズフリーマイクを使用する場合。

あり: 音声入力端子に外部マイクを接続して使用する場合。

(お買い上げ時の設定では「なし」)



## ハンズフリーマイクや外部マイクを使い、音声を外部スピーカから出力させる場合

### 自分の音声がエコーして自分のスピーカから聞こえてくる場合

相手の方にワーブゲイトの音量設定値を上げてもらいましょう。相手側でエコーを抑制する機能が強く働きます。(上記の操作により、相手側で音が大きくなり過ぎてしまう場合は、相手の方に外部スピーカの音量を下げ調節してもらって下さい。)

相手にエコーが聞こえている場合、上記の操作をご自身側で行いましょう。

…ご自身側のワーブゲイトの音量設定値を上げ、必要に応じて外部スピーカの音量を下げ調節して下さい。

### 相手からの音声が途切れて聞こえる場合

エコーを抑制する機能が強く働きすぎている可能性があります。相手の方にワーブゲイトの音量設定値を下げてもらいましょう。(上記の操作により、音が小さくなり過ぎて聞こえづらい場合は、外部スピーカの音量を上げて調節してもらって下さい。)

ご自身からの音声が相手側で途切れて聞こえる場合は、上記の操作をご自身側で行いましょう。

…ご自身側のワーブゲイトの音量設定値を下げ、必要に応じて外部スピーカの音量を上げて調節して下さい。



## 送信設定

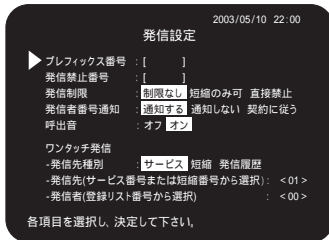

### プレフィックス番号

「サービスメニュー」「通信履歴」「短縮」の画面で、0発信等を行いたい場合、設定します。予めここで番号を登録しておき、チェックイン時にプレフィックスを「有」にすると、この番号が入力した電話番号の前に自動的に付きます。

### 発信禁止番号

「ある特定の市外局番」など、ここで設定した番号から始まる電話番号の相手への発信を禁止することができます。

### 発信制限

発信方法の制限を行うことができます。制限方法は以下3種類あります。(お買い上げ時の設定では「制限なし」)

- (1) 制限なし
- (2) 短縮ダイヤルでの発信のみ許可
- (3) 直接禁止 電話番号を入力しての発信を禁止します。

### 発信者番号通知

通信時、相手側に電話番号および会員名を通知するか否かを選択できます。(お買い上げ時の設定では「通知する」)

### 呼出音

呼出音のオンもしくはオフを切り替えます。(お買い上げ時の設定は「オン」)

### ワンタッチ発信

ワンタッチ通信ボタンを押した時に、発信する先を設定できます。

(  64「ワンタッチ通信ボタンを活用しよう」)

お買い上げ時の設定では、ボタンを押すと「01.予約済サービスへワンタッチでチェックイン」につながる設定になっています。

ワンタッチ通信ボタン

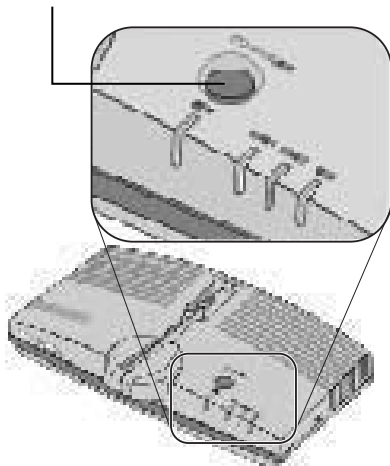

- (1)「発信先種別」 サービスメニュー / 短縮ダイヤル / 発信履歴の中から選択します。  
(お買い上げ時の設定は「サービスメニュー」)
- (2)「発信先」・・・「発信先種別」で選択した項目の中の、どの番号に発信するかを選択します。  
(お買い上げ時の設定では「サービスメニュー(発信先種別) - <01>(予約済サービスへワンタッチでチェックイン)」  
<00>に設定した場合は、ワンタッチ通信ボタンを押すごとに「01」、「02」・・・の順に三角マーク(▶)が下に動き、好きな番号を選ぶことができます。三角マーク(▶)が横にある状態で3秒間待つと、そこで決定されます。
- (3)「発信者」・・・会員情報リストより、どの会員から発信するかを選択します。  
<00>(番号を直接入力する)に設定した場合は、ワンタッチ通信ボタンを押すごとに「01」、「02」・・・の順に、サービス利用者を選ぶことができます。



## 着信設定

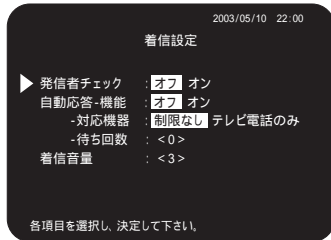

### 発信者チェック

オンにすると、短縮ダイヤルに登録している方からの着信にのみ応答できます。それ以外は、自動的に拒否します。(お買い上げ時の設定は「オフ」)

### 自動応答 - 機能

ダイレクトネット利用時、相手からの着信に自動で応答する機能です。オンにすると自動応答します。オフの場合は、手動応答です。(お買い上げ時の設定はオフ)

### 自動応答 - 対応機器

どの機器に自動応答するかを設定します。(お買い上げ時の設定は「制限なし」)

### 自動応答 - 待ち回数

自動応答時に鳴らす着信音の長さを設定します。設定値を1上げるごとに着信音が3秒間ずつ長く鳴ります。(お買い上げ時の設定は「0」)

### 着信音量

着信音量を選択し、設定します。(お買い上げ時の設定は「3」)



## 保守

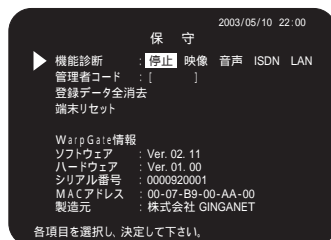

### 機能診断

ご自分の音声・映像・回線の状態をチェックできます。

～ 診断方法 ～

(1) 「映像」「音声」「ISDN」「LAN」のうち、チェックしたい項目を選択し、「決定」ボタンを押します。

(2) 別の項目をチェックする場合は、一旦「停止」を選択し、「決定」ボタンを押します。

「映像」: 相手側に送信するご自身の映像が表示されます。

「音声」: 相手側に送信するご自身の音声ヘッドセットから聞こえます。

「ISDN」「LAN」: それぞれの回線を使用した場合の映像と音声を、併せて確認できます。

回線ケーブルがどちらにも接続されていない場合は、「回線はずれ」のメッセージが表示されます。

### 管理者コード

管理者コードを登録すると、正しい管理者コードを入力した場合だけ、各種設定画面が表示されます。

コードを入力しないと、各種設定画面が表示されません。

ブラウザを起動させるときにも、コードの入力が必要となります。

### 登録データ全消去

会員情報・短縮ダイヤル・通信履歴・端末情報等、ご自身で入力したデータすべてを消去します。

### 端末リセット

端末の設定をすべて初期状態に戻します。

### WarpGate情報

ワーブゲイトに関する情報が記載されています。

ソフトウェア/ハードウェア/シリアル番号/MACアドレス/製造元



## IP接続設定

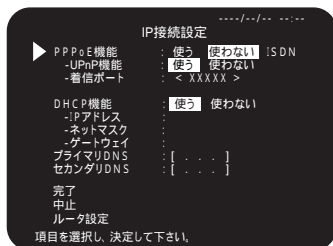

IP接続設定画面

### PPPoE機能

「使う」を選択するとユーザ名とパスワードの入力欄が表示されます。  
「使わない」を選択すると、ユーザ名とパスワードの入力欄が消えます。  
ISDN回線でインターネットを閲覧したい場合は「ISDN」を選択します。  
( 72 「ホームページを閲覧する為の設定をしましょう」)

### UPnP機能

ルータを経由して接続する場合に設定をします。

### 着信ポート

ルータを経由して接続する場合に設定をします。



「UPnP機能」および「着信ポート」の設定項目はありません。

### DHCP機能

「使う」を選択するとIPアドレス、ネットマスク、ゲートウェイが自動で設定されます。「使わない」を選択するとIPアドレス、ネットマスク、ゲートウェイの入力欄が表示されます。

### プライマリDNS / セカンダリDNS

インターネットプロバイダから「プライマリDNS」と「セカンダリDNS」の指定がされている場合には入力しません。通常は自動的に取得されます。

### ルータ設定

特定の条件の下であれば、ワーブゲイのブラウザでルータの設定を行うことができます。

ワーブゲイトがルータに接続されいて、条件に当てはまる場合のみ「ルータ設定」がIP接続設定画面に表示されます。それ以外のときは画面には表示されません。

( 32 「ワーブゲイトのブラウザでルータの設定を行う」)

### 完了

入力した設定を保存する時に選択し、「決定」ボタンを押します。入力した設定を破棄して設定メニューに戻る場合は「中止」を選択し、「決定」ボタンを押します。